

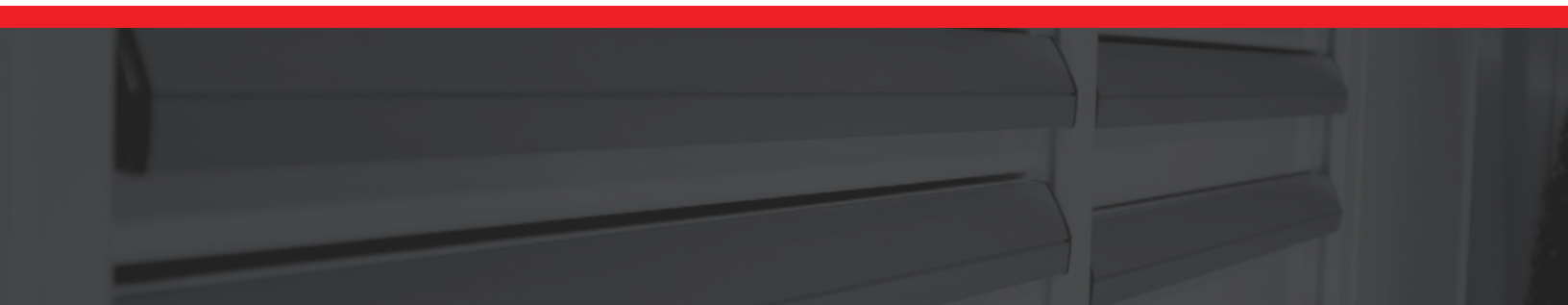

METALIA[®]





DEPUIS 1990, NOUS DÉVELOPPONS DES SOLUTIONS DE RANGEMENT INNOVATRICES POUR MAXIMISER VOTRE ORGANISATION ET L'EFFICACITÉ DE VOS OPÉRATIONS.

INNOVATION

Protégés par de nombreux brevets, les produits Metalia® sont gages d'innovation et offrent, en matière de technologie, les caractéristiques les plus avancées du marché.

DESIGN

Notre équipe d'ingénieurs et de designers industriels chevronnés conçoit les produits Metalia® afin qu'ils soient ultra fonctionnels tout en bénéficiant d'une apparence recherchée.

DURABILITÉ & TECHNOLOGIE

Les produits Metalia® sont garantis à vie, fabriqués avec les meilleurs matériaux et incorporent les dernières technologies. Notre objectif : offrir à l'utilisateur une productivité maximale.

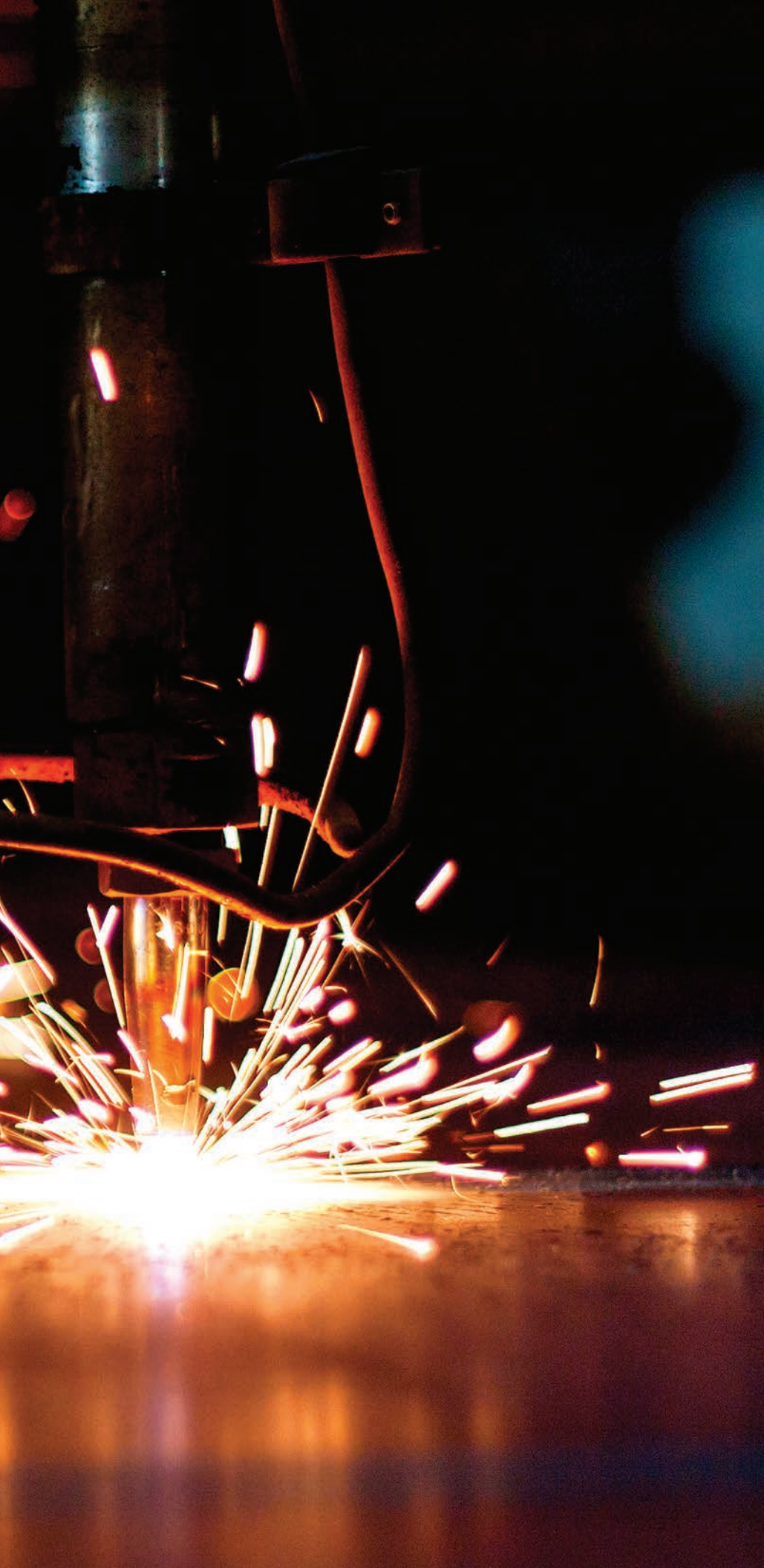

TABLE DES MATIÈRES

Série MS	4
Maximisez vos profits par pi ²	6
Dimensions disponibles	7
Espace optimisé, rendement optimisé	8
Préconfigurations cabinets modulaires	13
Préconfigurations cabinets mobiles	16
Configuration sur mesure cabinets modulaires	17
Préconfigurations tiroirs dans étagères	18
Configuration sur mesure tiroirs dans étagères	19
Dimensions des tiroirs	20
Séparateurs et diviseurs	21
Accessoires de cabinets et tiroirs dans étagères	22
Série WRS	24
Révolutionnez l'efficacité de votre département de service	26
Préconfigurations — stations de travail	30
Couleurs disponibles	41
Bâtissez votre station de travail sur mesure	42





SÉRIE MS

CABINETS MODULAIRES ET TIROIRS DANS ÉTAGÈRES

ESPACE OPTIMISÉ. RENDEMENT OPTIMISÉ.

MAXIMISEZ VOS PROFITS PAR PIED CARRÉ AVEC LA SÉRIE MS

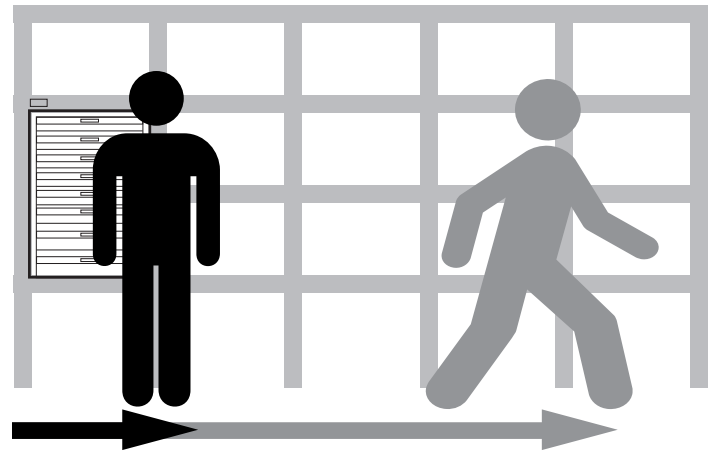
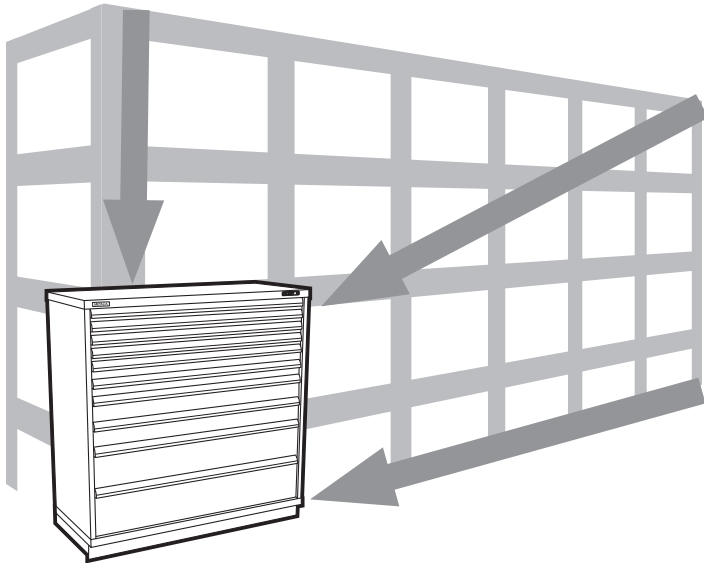

TRANSFORMEZ CHAQUE PI² EN \$

En remplaçant l'espace occupé par les systèmes traditionnels de rangement, les cabinets et tiroirs dans étagères Metalia® vous permettent de transformer **70% de votre espace de rangement en zone de profit.**

ÉCONOMISEZ DE L'ARGENT À CHAQUE PAS

Gardez tout à portée de main, limitez vos déplacements et **augmentez votre productivité de 25%.**

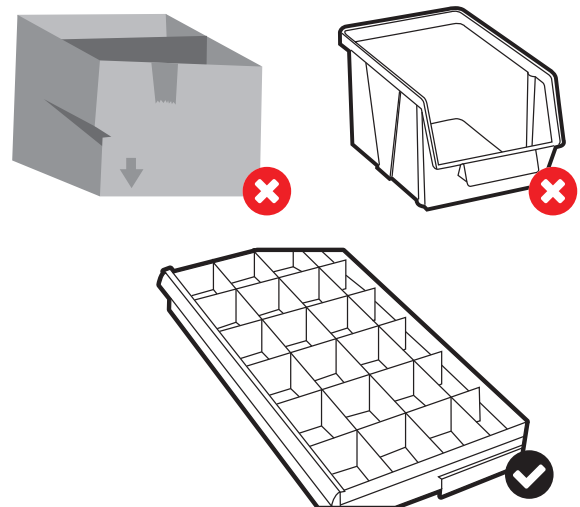
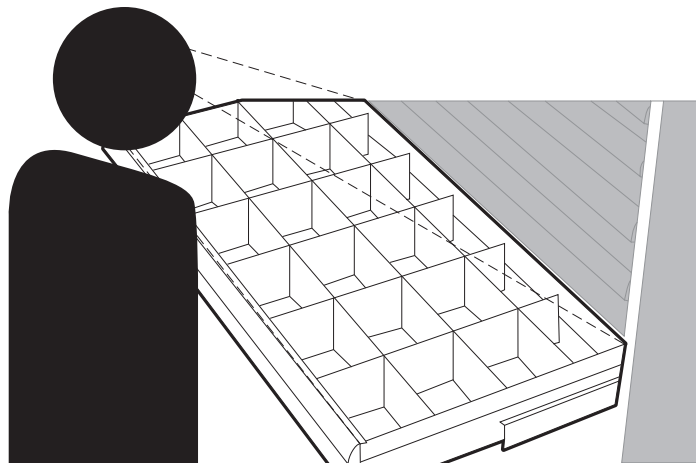

ÉLIMINEZ LES DÉPENSES INUTILES

Visualisez votre inventaire **en un coup d'œil**, évitez les pertes et les achats inutiles de matériel.

INVESTISSEZ DANS LE RANGEMENT DURABLE

Surclassant les autres méthodes d'organisation, les séparateurs/diviseurs des tiroirs Metalia® sont **indestructibles, infiniment ajustables et s'adaptent à vos besoins.**

DIMENSIONS DISPONIBLES

CABINETS DE TRAVAIL

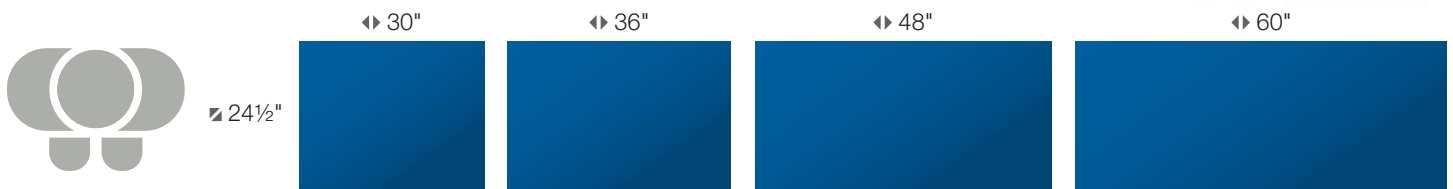
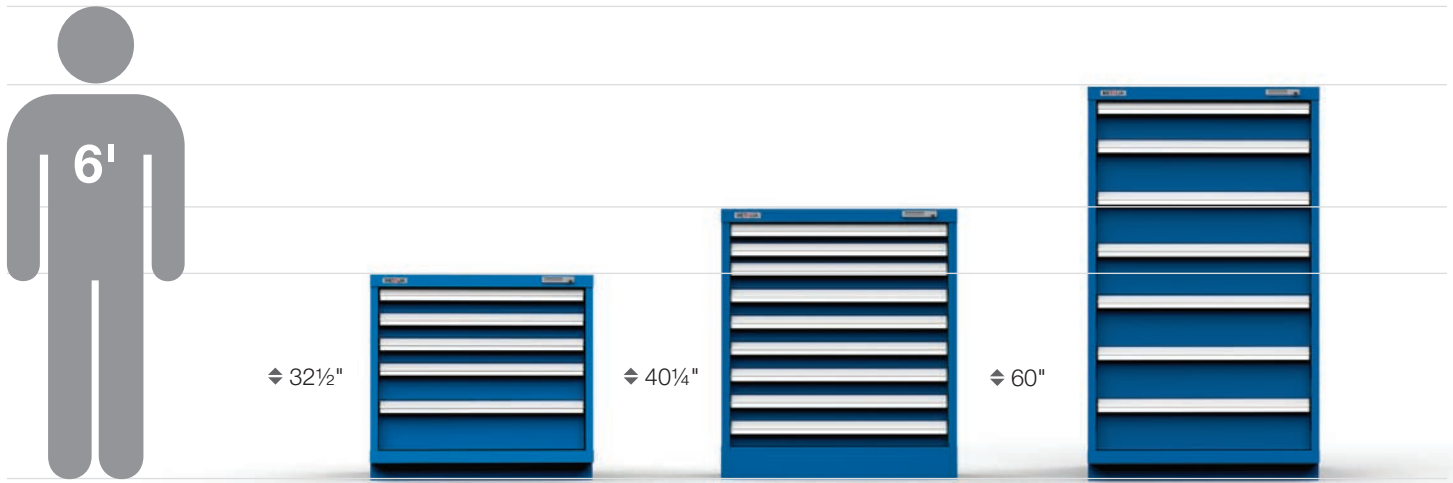

TIROIRS DANS ÉTAGÈRES

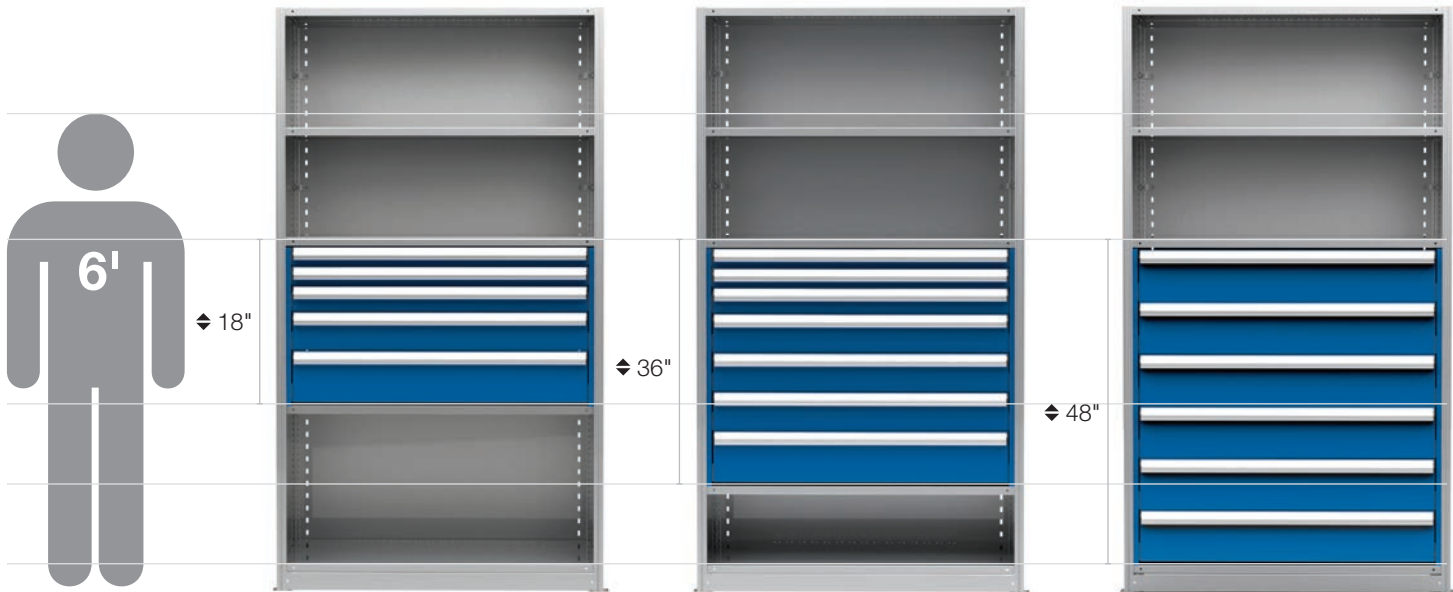

**NOUVEAU
PRODUIT!**
INFORMEZ-VOUS DES
DÉLAIS DE PRODUCTION.



CABINETS ET TIROIRS MODULAIRES

ESPACE OPTIMISÉ. RENDEMENT OPTIMISÉ.

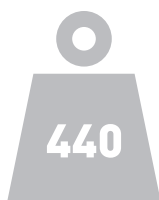

440 LB DE CAPACITÉ PAR TIROIR

10 % de plus que le standard de l'industrie.

Quels sont vos avantages ?

- Entreposez plus dans moins d'espace.
- Évitez la déformation du tiroir.
- Limitez la surcharge pour une durée de vie accrue de l'unité.

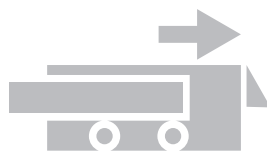

ROULEMENT D'INGÉNIEURIE SUISSE AU DELRIN® AVEC SYSTÈME ANTI-DÉCROCHAGE

Un matériau choisi par la NASA dans le meilleur système de roulement au monde.

Quels sont vos avantages ?

- Autolubrifiant, ne requiert aucun entretien et conserve ses propriétés dans les températures extrêmes.
- Garantie fiabilité, précision, douceur de roulement pour la vie de l'unité.
- Système anti-décrochage prévenant la chute du tiroir lors de l'ouverture complète.

NOUVEAUTÉ
SÉRIE
MS

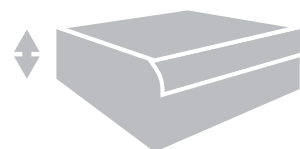

TIROIR À PAROIS LATÉRALES PLEINE HAUTEUR

Chaque pouce cube à votre service.

Quels sont vos avantages ?

- Évitez que vos pièces ne se mélangent ou ne tombent du tiroir.
- Maximisez votre investissement en rendant chaque pouce cube disponible.
- Intégré dans les tiroirs de toutes les hauteurs.



BASE POUR FOURCHE INTÉGRÉE

Mobilité simplifiée.

Quels sont vos avantages ?

- Déplacement facile et sécuritaire du cabinet.
- Finition avant préservant l'apparence du cabinet.

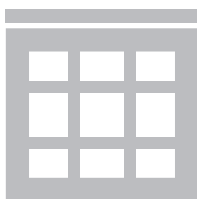

SÉPARATEURS ET DIVISEURS

Organisez pour mieux performer.

Quels sont vos avantages ?

- Organisez efficacement les pièces et les outils de tous formats.
- Système modulaire qui vous permet d'adapter vos tiroirs à l'évolution de vos besoins de rangement.
- Durabilité surclassant celle des autres solutions de rangement.



OUVERTURE À 100 %

Accès facile et contrôle total de vos biens.

Quels sont vos avantages ?

- Utilisez toute la profondeur du tiroir.
- Assure un accès facile aux plus longs outils et aux pièces les plus encombrantes.
- Limitez les pertes ou les achats inutiles en exposant l'ensemble de l'inventaire.



GARANTIE À VIE METALIA®

À l'abri des inquiétudes.

Quels sont vos avantages ?

- Maintient la performance et limite les temps d'arrêt durant toute la vie de l'unité.
- La paix d'esprit : chaque composant des produits Metalia® est couvert par la Garantie à vie.

NOUVEAUTÉ
**SÉRIE
MS**



FAÇADE DE TIROIRS AVEC BORDS REPLIÉS

La durabilité au premier plan.

Quels sont vos avantages ?

- Acier de calibre 14 pour une rigidité unique ressentie à chaque utilisation.
- Élimine la torsion de la façade du tiroir lorsque pleinement chargé.
- Limite l'usure prématurée et améliore la durée de vie.



VERROUILLAGE NUMÉRIQUE*

Meilleur contrôle, meilleure gestion.

Quels sont vos avantages ?

- Contrôle d'accès simplifié pour les gestionnaires grâce au code maître.
- Élimine la gestion des clefs (perte, départ).
- Code jusqu'à 8 chiffres offrant des millions de possibilités.



TIROIRS ÉCLAIRÉS AU DEL*

Pleins feux sur votre efficacité.

Quels sont vos avantages ?

- Trouvez ce que vous cherchez plus rapidement, peu importe les conditions d'éclairage.
- Efficace dans tous les tiroirs.
- Éco-énergétique et dotée d'une très longue durée de vie.

NOUVEAUTÉ
**SÉRIE
MS**



POIGNÉE DE TIROIR ERGONOMIQUE AU DESIGN BREVÉTÉ

La qualité à portée de main.

Quels sont vos avantages ?

- Élimine les risques d'accrochage grâce au design breveté complètement intégré dans le boîtier.
- Construction robuste en aluminium, design moderne, apparence soignée.
- Disponible avec un mécanisme unique de déclenchement ultra-robuste.

! NOUVEAU
PRODUIT !
INFORMEZ-VOUS DES
DELAIS DE PRODUCTION.



SYSTÈME « UN TIROIR À LA FOIS »*

Priorité : sécurité.

Quels sont vos avantages ?

- Élimine les risques de basculement du cabinet en empêchant l'ouverture de plus d'un tiroir.
- Une priorité essentielle dans tout cabinet mobile.



PEINTURE EN POUDRE

Protection et esthétique.

Quels sont vos avantages ?

- La meilleure résistance aux égratignures, à l'abrasion et à la corrosion.
- Garantit une apparence de haut niveau pour la durée de vie de l'unité.

* Disponible en option. Informez-vous des délais de production.

ESPACE OPTIMISÉ. RENDEMENT OPTIMISÉ.

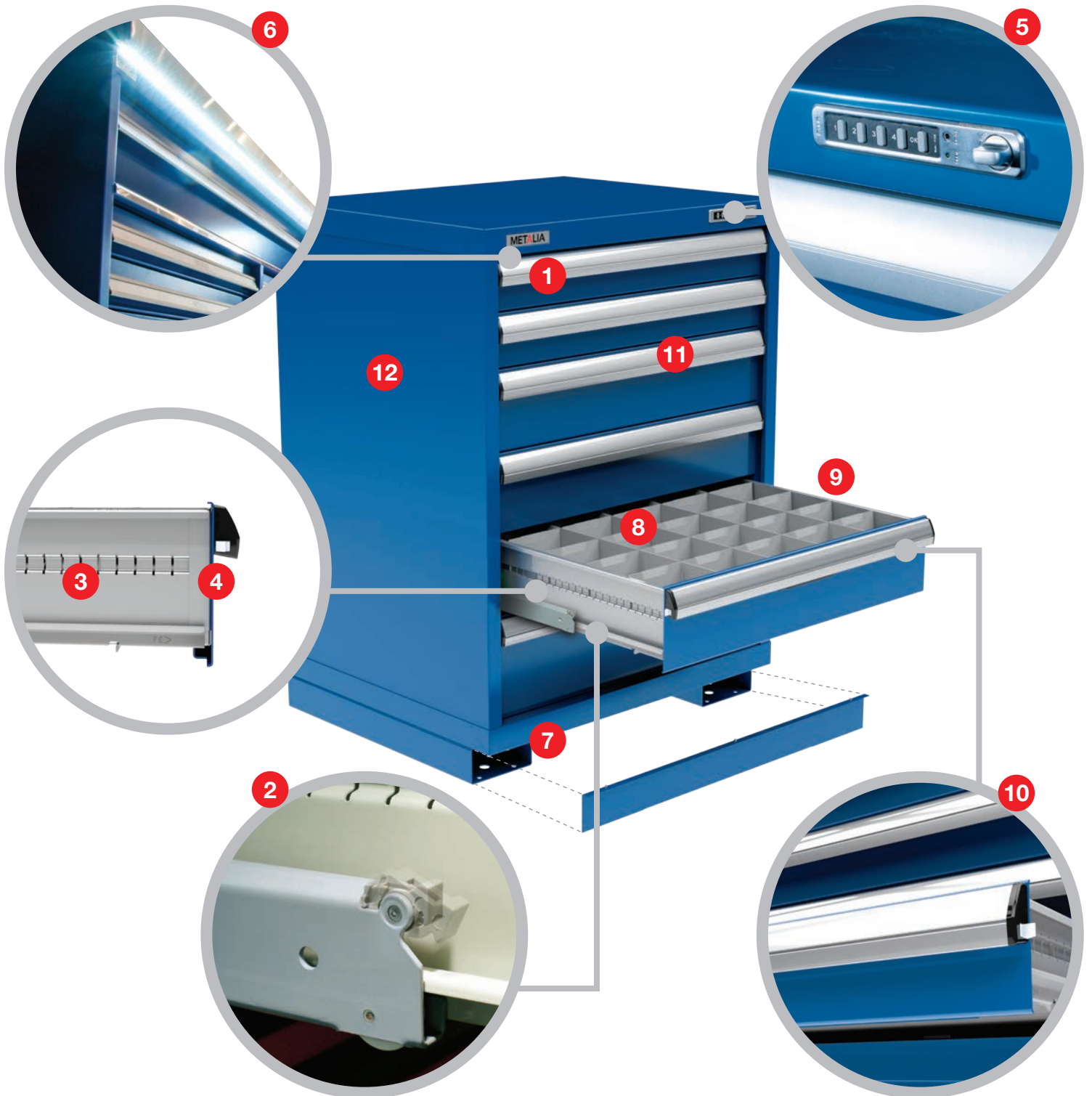

12 RAISONS DE CHOISIR UN CABINET MODULAIRE MS



- 1 440 lb de capacité par tiroir**
10 % de plus que le standard de l'industrie.



- 7 Base pour fourche intégrée**
Mobilité simplifiée.



- 2 Roulement d'ingénierie suisse au Delrin® avec système anti-décrochage**
Un matériau choisi par la NASA dans le meilleur système de roulement au monde.



- 8 Séparateurs et diviseurs**
Organisez pour mieux performer.



- 3 Tiroir à parois latérales pleine hauteur**
Chaque pouce cube à votre service.



- 9 Ouverture à 100 %**
Accès facile et contrôle total de vos biens.



- 4 Façade de tiroirs avec bords repliés**
La durabilité au premier plan.



- 10 Poignée de tiroir ergonomique au design breveté avec mécanisme de déclenchement***
La qualité à portée de main.



- 5 Verrouillage numérique***
Meilleur contrôle, meilleure gestion.



- 11 Système « Un tiroir à la fois »***
Priorité : sécurité.



- 6 Tiroirs éclairés au DEL***
Pleins feux sur votre efficacité.



- 12 Peinture en poudre**
Protection et esthétique.

* Disponible en option. Informez-vous des délais de production.

PRÉCONFIGURATIONS CABINETS MODULAIRES

Toutes les préconfigurations de cabinets incluent une base avec glissières pour fourches avec finition avant, des diviseurs et des séparateurs. Voyez toutes les options en pages 22 et 23.

Pour compléter votre commande :

500DD32-0501F- -

Type de verrouillage :
D : numérique
K : à clef

Système « Un tiroir à la fois » :
0 : sans
1 : avec

Couleur :
 Voyez la sélection de couleurs en page 41.

LÉGENDE



Largeur



Profondeur



Hauteur



Nombre de tiroirs



de compartiments



500DD32-0201F- -
 ◆ 32½" 2 12



500DD32-0501F- -
 ◆ 32½" 5 110



500DD32-0502F- -
 ◆ 32½" 5 106



500DD32-0601F- -
 ◆ 32½" 6 135



500DD32-0602F- -
 ◆ 32½" 6 150



500DD32-0701F- -
 ◆ 32½" 7 175



500DD40-0401F- -
 ◆ 40¼" 4 47



500DD40-0601F- -
 ◆ 40¼" 6 135



500DD40-0801F- -
 ◆ 40¼" 8 170

COMPARTIMENTS STANDARDS PAR TIROIR

Configurations pour tiroirs dans étagères seulement.

Dimensions du tiroir	30" X 24½"	36" X 24½"	48" X 24½"	60" X 24½"	36" X 18"	48" x 18"
3"	25 (0420)	24 (0518)	24 (0518)	32 (0724)	24 (0518)	36 (0530)
4"	25 (0420)	24 (0518)	24 (0518)	32 (0724)	24 (0518)	36 (0530)
5"	25 (0420)	24 (0518)	24 (0518)	32 (0724)	24 (0518)	36 (0530)
6"	25 (0420)	24 (0518)	24 (0518)	32 (0724)	24 (0518)	24 (0518)
8"	10 (0405)	6 (0203)	12 (0506)	12 (0506)	8 (0304)	12 (0506)
10" à 14"	6 (0203)	6 (0203)	12 (0506)	12 (0506)	6 (0203)	5 (0400)

Voir page 21 pour toutes les configurations disponibles.



500GD32-0401F- -
◆ 32½" 🚗 4 📦 78



500GD32-0501F- -
◆ 32½" 🚗 5 📦 102



500GD32-0502F- -
◆ 32½" 🚗 5 📦 120



500GD40-0501F- -
◆ 40¼" 🚗 5 📦 84



500GD40-0701F- -
◆ 40¼" 🚗 7 📦 150



500GD40-0901F- -
◆ 40¼" 🚗 9 📦 216



500GD60-0701F- -
◆ 60" 🚗 7 📦 60



500GD60-0901F- -
◆ 60" 🚗 9 📦 180



500GD60-1301F- -
◆ 60" 🚗 13 📦 312



500KD32-0501F- -
 ◆ 32½ 5 108



500KD40-0501F- -
 ◆ 40¼ 5 96



500KD40-0701F-K0-A1
 ◆ 40¼ 7 156



500KD40-0702F- -
 ◆ 40¼ 7 156



500KD40-0801F- -
 ◆ 40¼ 8 192



500KD40-0901F- -
 ◆ 40¼ 9 216



500KD60-0801F- -
 ◆ 60 8 156

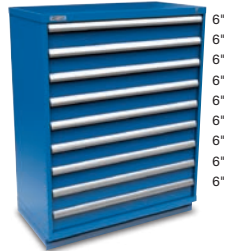

500KD60-0901F- -
 ◆ 60 9 216



500KD60-1001F-K0-A1
 ◆ 60 10 228



Obtenez un accès privilégié à notre inventaire en temps réel sur le Portail Distributeur.

Vous n'avez pas encore vos informations de connexion ? Contactez-nous au info@metalia.com pour débiter.

30" X 24½" 36" X 24½" 48" X 24½" ◀ 60" X 24½"



505MD32-1001F- -
 ◆ 32½" ◀ 1 ▢ 12
 ◀ 5 ▢ 30 ▶ 4 ▢ 24



500MD40-0501F- -
 ◆ 40¼ ◀ 5 ▢ 120



500MD40-0701F- -
 ◆ 40¼ ◀ 7 ▢ 204



500MD40-0801F- -
 ◆ 40¼ ◀ 8 ▢ 256

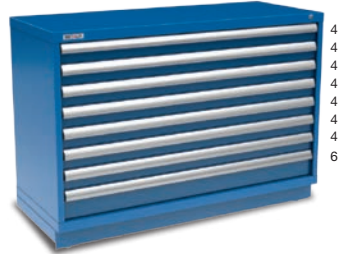

500MD40-0802F- -
 ◆ 40¼ ◀ 8 ▢ 256



500MD40-0901F- -
 ◆ 40¼ ◀ 9 ▢ 288



500MD40-1001F- -
 ◆ 40¼ ◀ 10 ▢ 320



500MD60-0901F- -
 ◆ 60 ◀ 9 ▢ 248



500MD60-1001F- -
 ◆ 60 ◀ 10 ▢ 280

PRÉCONFIGURATIONS CABINETS MOBILES

Toutes les préconfigurations de cabinets mobiles incluent une poignée latérale, des roues haute-capacité Colson 5", une base avec glissières pour fourches avec finition avant, des diviseurs et des séparateurs. Voyez toutes les options en pages 22 et 23.

Pour compléter votre commande :

501DD32-0601F- -

Type de verrouillage :
D : numérique
K : à clef

Système « Un tiroir à la fois » :
0 : sans
1 : avec (🔴 **recommandé**)

Couleur :
 Voyez la sélection de couleurs en page 41.



501DD32-0601F- -
 ◀ 30" ▶ 24½" ◆ 39" 🚚 6 📦 135



501DD40-0601F- -
 ◀ 30" ▶ 24½" ◆ 46¾" 🚚 6 📦 135



501GD32-0502F- -
 ◀ 36" ▶ 24½" ◆ 39" 🚚 5 📦 120



501KD32-0501F- -
 ◀ 48" ▶ 24½" ◆ 39" 🚚 5 📦 108



501KD40-0701F- -
 ◀ 48" ▶ 24½" ◆ 46¾" 🚚 7 📦 156



501KD40-0702F- -
 ◀ 48" ▶ 24½" ◆ 46¾" 🚚 7 📦 156



506MD32-1002F- -
 ◀ 60" (30"+30") ▶ 24½" ◆ 39"
 🚚 5 📦 110 🚚 5 📦 106



506MD32-1001F- -
 ◀ 60" ▶ 24½" ◆ 39"
 🚚 1 📦 12
 🚚 5 📦 30 🚚 4 📦 24



506GDD32-0701F- -
 ◀ 66" (36"+30") ▶ 24½" ◆ 39"
 🚚 5 📦 120 🚚 2 📦 12

1- SÉLECTIONNEZ VOTRE BOÎTIER

◀	↕	↕	[⇅]	
30"	24 1/2"	32"	26"	<input type="checkbox"/>
30"	24 1/2"	40"	34"	<input type="checkbox"/>
36"	24 1/2"	32"	26"	<input type="checkbox"/>
36"	24 1/2"	40"	34"	<input type="checkbox"/>
36"	24 1/2"	60"	54"	<input type="checkbox"/>
48"	24 1/2"	32"	26"	<input checked="" type="checkbox"/>
48"	24 1/2"	40"	34"	<input type="checkbox"/>
48"	24 1/2"	60"	54"	<input type="checkbox"/>
60"	24 1/2"	32"	26"	<input type="checkbox"/>
60"	24 1/2"	40"	34"	<input type="checkbox"/>
60"	24 1/2"	60"	54"	<input type="checkbox"/>

Options pour la base de fourche



- F (égale) R* (en retrait) aucune
* Non-disponible pour les cabinets de 60"

3- ACCESSOIRES

- Dessus en acier inoxydable
- Dessus en bois
- Éclairage des tiroirs au DEL
*requiert un dessus
- Dossieret en acier inoxydable avec barre d'alimentation électrique
- Barre de verrouillage externe
 Clef Cadenas
- Recouvrement pour tiroirs
 Néoprène antidérapant
 Mousse de protection pour outils
- Porte-étiquettes
- Verrouillage numérique
- Roues haute-capacité Colson® 5" (lot de 4)
Disponibles pour cabinets à base égale seulement.
- Poignée latérale

4- COULEUR

A1 (Voir la sélection en page 41)

2- SÉLECTIONNEZ VOS TIROIRS

(A) Indiquez la hauteur des tiroirs désirés. Tiroirs disponibles: 3", 4", 5", 6", 8", 10", 12", 14".

(B) Indiquez la configuration de séparateurs/diviseurs pour chaque tiroir.
Consultez la page Séparateurs et diviseurs (p. 21)

La hauteur totale des tiroirs doit être égale à la hauteur interne [⇅] du boîtier sélectionné

A

[⇅]

"

"

"

"

"

"

"

"

"

"

"

"

"

"

"

"

"

"

"

B

METALIA ⓘ

#550KD 03 - 0518

#550KD 03 - 0506

#550KD 04 - 0506

#550KD 04 - 1033

#550KD 04 - 1033

#550KD 08 - 1044

EXEMPLE

PRÉCONFIGURATIONS TIROIRS DANS ÉTAGÈRES

Étagères non incluses. Voyez toutes les options en page 22. Pour compléter votre commande, ajouter le code correspondant à la couleur désirée à la fin du numéro de produit (ex. : 520GD24-0501-**A1** pour des tiroirs Bleu Metalia®). Voyez la sélection de couleurs en page 41.



#	🚗	↔	↕	🏠
❶ 520GC18-0401-___	4	36"x 18"x 18"		96
520GD18-0401-___	4	36" x 24 1/2" x 18"		96
❶ 520KC18-0401-___	4	48"x 18" x 18"		132
520KD18-0401-___	4	48"x 24 1/2" x 18"		96

#	🚗	↔	↕	🏠
❶ 520GC24-0501-___	5	36"x 18"x 24"		104
520GD24-0501-___	5	36" x 24 1/2" x 24"		102
❶ 520KC24-0501-___	5	48"x 18" x 24"		144
520KD24-0501-___	5	48" x 24 1/2" x 24"		108

#	🚗	↔	↕	🏠
❶ 520GC36-0701-___	7	36"x 18"x 36"		152
520GD36-0701-___	7	36" x 24 1/2" x 36"		150
❶ 520KC36-0701-___	7	48"x 18" x 36"		192
520KD36-0701-___	7	48" x 24 1/2" x 36"		156

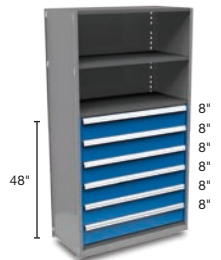

#	🚗	↔	↕	🏠
❶ 520GC48-0601-___	6	36"x 18"x 48"		48
520GD48-0601-___	6	36" x 24 1/2" x 48"		36
❶ 520KC48-0601-___	6	48"x 18" x 48"		72
520KD48-0601-___	6	48" x 24 1/2" x 48"		72

#	🚗	↔	↕	🏠
❶ 520GC48-0701-___	7	36"x 18"x 48"		88
520GD48-0701-___	7	36" x 24 1/2" x 48"		78
❶ 520KC48-0701-___	7	48"x 18" x 48"		132
520KD48-0701-___	7	48" x 24 1/2" x 48"		108

#	🚗	↔	↕	🏠
❶ 520GC48-0801-___	8	36"x 18"x 48"		192
520GD48-0801-___	8	36" x 24 1/2" x 48"		192
❶ 520KC48-0801-___	8	48"x 18" x 48"		192
520KD48-0801-___	8	48" x 24 1/2" x 48"		192

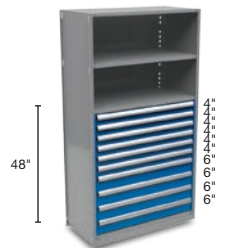

#	🚗	↔	↕	🏠
❶ 520GC48-0901-___	9	36"x 18"x 48"		200
520GD48-0901-___	9	36" x 24 1/2" x 48"		198
❶ 520KC48-0901-___	9	48"x 18" x 48"		252
520KD48-0901-___	9	48" x 24 1/2" x 48"		204

#	🚗	↔	↕	🏠
❶ 520GC48-1001-___	10	36"x 18"x 48"		240
520GD48-1001-___	10	36" x 24 1/2" x 48"		240
❶ 520KC48-1001-___	10	48"x 18" x 48"		312
520KD48-1001-___	10	48" x 24 1/2" x 48"		240

#	🚗	↔	↕	🏠
❶ 520GC48-0702-___	7	36"x 18"x 48"		144
520GD48-0702-___	7	36" x 24 1/2" x 48"		144
❶ 520KC48-0702-___	7	48"x 18" x 48"		180
520KD48-0702-___	7	48" x 24 1/2" x 48"		144



1- SÉLECTIONNEZ VOTRE SECTION DE TIROIRS

↔	↕	↕	
36"	18"	24"	<input type="checkbox"/>
36"	18"	36"	<input type="checkbox"/>
36"	18"	48"	<input type="checkbox"/>
36"	24 1/2"	24"	<input type="checkbox"/>
36"	24 1/2"	36"	<input type="checkbox"/>
36"	24 1/2"	48"	<input type="checkbox"/>
48"	18"	24"	<input type="checkbox"/>
48"	18"	36"	<input type="checkbox"/>
48"	18"	48"	<input type="checkbox"/>
48"	24 1/2"	24"	<input type="checkbox"/>
48"	24 1/2"	36"	<input checked="" type="checkbox"/>
48"	24 1/2"	48"	<input type="checkbox"/>

3- SÉLECTIONNEZ VOTRE SUPPORT DE MONTAGE

- MetalWare™ (ancien design)
- MetalWare™ (nouveau design)
- MetalWare™ WideSpan
- NAS5000 - Trim Line™
- NAS7000 - Type-One™
- Western Pacific Shelving System™
- Borroughs™ 1
- Penco™ 1
- SpaceSaver™ 1
- Rousseau Spider™ 1
- Tri-Boro™ 1
- Q-Shelf™ 1
- Hallowell™ 1
- Mecalux™ 1

Les marques de commerce appartiennent aux compagnies respectives et sont utilisées à titre d'information seulement.

1 Nouveau produit. Informez-vous des délais de production.

4- ACCESSOIRES

- Recouvrement de tiroirs
 - Néoprène antidérapant
 - Mousse de protection pour outils
- Éclairage des tiroirs au DEL
- Porte-étiquettes

2- SÉLECTIONNEZ VOS TIROIRS

(A) Indiquez la hauteur des tiroirs désirés. Tiroirs disponibles: 3", 4", 5", 6", 8", 10", 12", 14".

(B) Indiquez la configuration de séparateurs/diviseurs pour chaque tiroir.

Consultez la page Séparateurs et diviseurs (p. 21)

A

36"

4"

4"

4"

8"

8"

8"

"

"

"

"

"

"

"

"

"

"

B

#550KD 04 - 0506

#550KD 04 - 0518

#550KD 04 - 0518

#550KD 08 - 1033

#550KD 08 - 1033

#550KD 08 - 1044

EXEMPLE

5- COULEUR

A1 (Voir la sélection en page 41)

- Ensemble de portes 40" pour étagère Metalware™ (Au dessus des tiroirs seulement)
- Barre de verrouillage externe
 - Clef
 - Cadenas

Téléchargez ce formulaire de commande sur metalia.com

DIMENSIONS DES TIROIRS

[↕] HAUTEUR

3"
4"
5"
6"
8"
10"
12"
14"

[↔] PROFONDEUR

18"
tiroirs dans étagères seul.
24½"

[↔] LARGEUR

30"
36"
48"
60"

[↔] 24½"

[↔] 18"

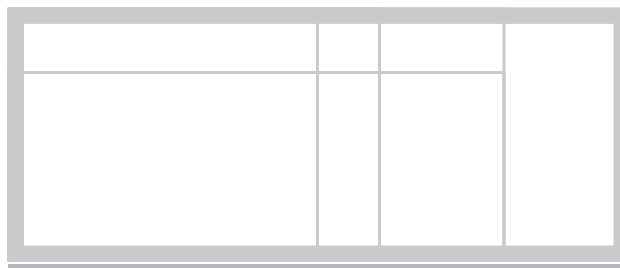

[↔] 30"

[↔] 36"

[↔] 48"

[↔] 60"

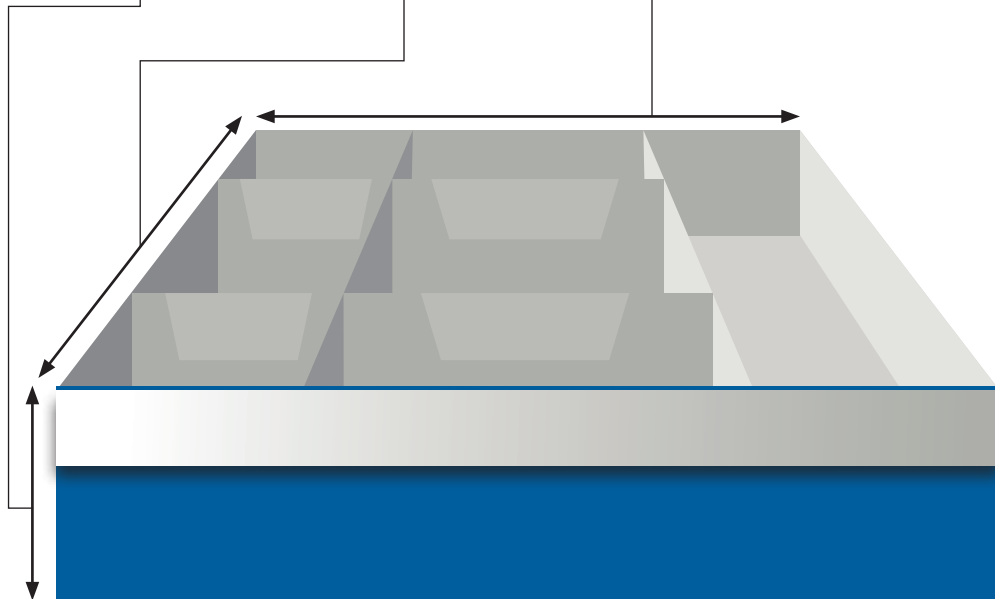

TABLETTES COULISSANTES

Configurations pour tiroirs dans étagères seulement.

Dimensions du tiroir	30" X 24½"	36" X 24½"	48" X 24½"	60" X 24½"	36" X 18"	48" x 18"
Tablette coulissante — accès frontal	111DD03-0001	111GD03-0001	111KD03-0001	111MD03-0001	111GC03-0001	111KC03-0001
Tablette coulissante — accès 3 faces	111DD03-0002	111GD03-0002	111KD03-0002	111MD03-0002	111GC03-0002	111KC03-0002

SÉPARATEURS

HAUTEUR DU TIROIR

PROFONDEUR SÉPARATEUR	↕ 3"	↕ 4"	↕ 5"	↕ 6"	↕ 8"	↕ 10"	↕ 12" & 14"
↔ 18"	131ZC03-0001	131ZC04-0001	131ZC05-0001	131ZC06-0001	131ZC08-0001	131ZC10-0001	131ZC12-0001
↔ 24½"	131ZD03-0001	131ZD04-0001	131ZD05-0001	131ZD06-0001	131ZD08-0001	131ZD10-0001	131ZD12-0001

DIVISEURS

LARGEUR DIVISEUR	↔ 3"	↔ 4"	↔ 5"	↔ 6"	↔ 8"	↔ 10"	↔ 12" & 14"
↔ 3"	130-0303	130-0403	130-0503	130-0603	x	x	x
↔ 4"	130-0304	130-0404	130-0504	130-0604	x	x	x
↔ 5"	130-0305	130-0405	130-0505	130-0605	130-0805	x	x
↔ 6"	130-0306	130-0406	130-0506	130-0606	130-0806	130-1006	x
↔ 7"	130-0307	130-0407	130-0507	130-0607	130-0807	130-1007	130-1207
↔ 8"	130-0308	130-0408	130-0508	130-0608	130-0808	130-1008	130-1208
↔ 9"	130-0309	130-0409	130-0509	130-0609	130-0809	130-1009	130-1209
↔ 10"	130-0310	130-0410	130-0510	130-0610	130-0810	130-1010	130-1210
↔ 11"	130-0311	130-0411	130-0511	130-0611	130-0811	130-1011	130-1211

CONFIGURATIONS DISPONIBLES

Complétez le code de produit en ajoutant les chiffres correspondant à la hauteur du tiroir. (Ex. : #550DD04-0304 pour un tiroir de 4")

Hauteurs de tiroirs disponibles: 3", 4", 5", 6", 8", 10", 12", 14".

◀▶ 30" x 24 1/2"

 26 20	 8 10 8 20	 8 10 8 10 10	 5 5 6 5 5 10 10	 5 5 6 5 5 8 6 6	 5 5 6 5 5 4 4 4 4
1 #110DD ____-0001	3 #550DD ____-0200	6 #550DD ____-0203	10 #550DD ____-0405	15 #550DD ____-0410	25 #550DD ____-0420

◀▶ 36" x 18"

 32 14	 11 10 11 7 7	 8 8 8 8 7 7	 8 8 8 8 5 4 4	 5 5 6 6 5 5 4 3 3 4	 5 5 6 6 5 5 3 2 2 2 3
1 #110GC ____-0001	6 #550GC ____-0203	8 #550GC ____-0304	12 #550GC ____-0308	24 #550GC ____-0518	36 #550GC ____-0530

◀▶ 36" x 24 1/2"

 32 20	 11 10 11 10 10	 8 8 8 8 7 6 7	 5 5 6 6 5 5 5 5 5	 7 6 6 6 7 5 3 3 3 3	 3 3 3 7 7 3 3 5 3 3 3 3
1 #110GD ____-0001	6 #550GD ____-0203	12 #550GD ____-0308	24 #550GD ____-0518	30 #550GD ____-0425	48 #550GD ____-0740

◀▶ 48" x 18"

 44 14	 8 9 10 9 8 14	 6 8 8 8 8 6 7 7	 6 8 8 8 8 6 4 3 3 4	 8 7 7 7 7 8 3 3 3 3	 3 3 6 6 6 6 4 3 3 3 3 3 3
1 #110KC ____-0001	5 #550KC ____-0400	12 #550KC ____-0506	24 #550KC ____-0518	36 #550KC ____-0530	54 #550KC ____-0845

◀▶ 48" x 24 1/2"

 44 20	 8 7 7 7 7 8 10 10	 8 7 7 7 7 8 5 5 5	 4 4 4 4 4 4 4 4 5 5 5	 4 4 4 4 4 4 4 4 4 4 4 4 4	 3 3 3 4 5 5 6 6 9 2 2 2 2
1 #110KD ____-0001	12 #550KD ____-0506	24 #550KD ____-0518	44 #550KD ____-1033	55 #550KD ____-1044	60 #550KD ____-0851

◀▶ 60" x 24 1/2"

 56 20	 10 9 9 9 9 10 10 10	 10 9 9 9 9 10 5 5 5	 4 6 9 9 9 9 6 4 5 5 5	 3 3 3 3 7 7 9 9 9 4 4 4 4	 6 5 5 5 4 5 5 5 6 2 2 2 2
1 #110MD ____-0001	12 #550MD ____-0506	24 #550MD ____-0518	32 #550MD ____-0724	50 #550MD ____-0940	77 #550MD ____-1066

COMPARTIMENTS STANDARDS PAR TIROIR

Dimensions du tiroir	Configurations pour tiroirs dans étagères seulement.			
	30" X 24 1/2"	36" X 24 1/2"	48" X 24 1/2"	60" X 24 1/2"
3"	25 (0420)	24 (0518)	24 (0518)	32 (0724)
4"	25 (0420)	24 (0518)	24 (0518)	32 (0724)
5"	25 (0420)	24 (0518)	24 (0518)	32 (0724)
6"	25 (0420)	24 (0518)	24 (0518)	32 (0724)
8"	10 (0405)	6 (0203)	12 (0506)	12 (0506)
10" à 14"	6 (0203)	6 (0203)	12 (0506)	12 (0506)

NOUVEAU PRODUIT!
 NE PAS UTILISER EN CAS DE RETARD DE PRODUCTION.



NOUVEAU PRODUIT!
 NE PAS UTILISER EN CAS DE RETARD DE PRODUCTION.



ACCESSOIRES DE CABINETS ET TIROIRS DANS ÉTAGÈRES

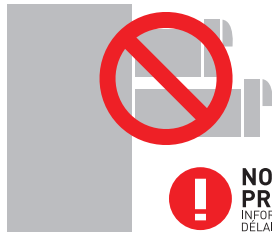
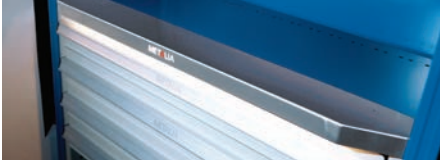

**NOUVEAU
PRODUIT!**
INFORMEZ-VOUS DES
DÉLAIS DE PRODUCTION.



**NOUVEAU
PRODUIT!**
INFORMEZ-VOUS DES
DÉLAIS DE PRODUCTION.

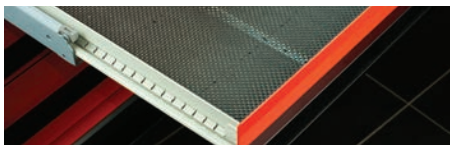

Neoprène Antidérapant #135



Mousse de protection pour outils #136

ÉCLAIRAGE DES TIROIRS AU DEL (REQUIERT UN DESSUS)

# produit	Description
221DZ00-0001	Pour cabinet ◀▶ 30"
221GZ00-0001	Pour cabinet ◀▶ 36"
221KZ00-0001	Pour cabinet ◀▶ 48"
221MZ00-0001	Pour cabinet ◀▶ 60"
122GZ02-0001	Pour tiroirs dans étagères de ◀▶ 36"
122KZ02-0001	Pour tiroirs dans étagères de ◀▶ 48"

VERROUILLAGE DES TIROIRS «UN À LA FOIS»

# produit	Description
315ZZ26-0001	Pour cabinet de ◆ 32½" (26" interne)
315ZZ34-0001	Pour cabinet de ◆ 40¼" (34" interne)
315ZZ54-0001	Pour cabinet de ◆ 60" (54" interne)

BARRE DE VERROUILLAGE EXTERNE

(COMPLÉTEZ LE CODE AVEC «1» POUR UNE CLEF ET «2» POUR UN CADENAS)

# produit	Description
140ZZ26-000_()	Pour cabinet de ◆ 32½" (26" interne)
140ZZ34-000_()	Pour cabinet de ◆ 40¼" (34" interne)
140ZZ54-000_()	Pour cabinet de ◆ 60" (54" interne)
140ZZ24-000_()	Pour tiroirs dans étagères de ◆ 24"
140ZZ36-000_()	Pour tiroirs dans étagères de ◆ 36"
140ZZ48-000_()	Pour tiroirs dans étagères de ◆ 48"

MÉCANISME DE DÉCLENCHEMENT

# produit	Description
309DZ00-0001	Pour cabinet ◀▶ 30"
309GZ00-0001	Pour cabinet ◀▶ 36"
309KZ00-0001	Pour cabinet ◀▶ 48"
309MZ00-0001	Pour cabinet ◀▶ 60"

RECOUVREMENT

# produit (néoprène)	Description	# produit (mousse)	Description
135DD	◀▶ 30" x ▣ 24½"	136DD	◀▶ 30" x ▣ 24½"
135GC	◀▶ 36" x ▣ 18"	136GC	◀▶ 36" x ▣ 18"
135GD	◀▶ 36" x ▣ 24½"	136GD	◀▶ 36" x ▣ 24½"
135KC	◀▶ 48" x ▣ 18"	136KC	◀▶ 48" x ▣ 18"
135KD	◀▶ 48" x ▣ 24½"	136KD	◀▶ 48" x ▣ 24½"
135MD	◀▶ 60" x ▣ 24½"	136MD	◀▶ 60" x ▣ 24½"



DOSSERET EN ACIER INOXYDABLE AVEC BARRE D'ALIMENTATION ÉLECTRIQUE

# produit	Description
237DZ04-0011	Pour cabinet ◀▶ 30"
237GZ04-0011	Pour cabinet ◀▶ 36"
237KZ04-0011	Pour cabinet ◀▶ 48"
237MZ04-0011	Pour cabinet ◀▶ 60"

PORTE-ÉTIQUETTE

# produit	Description
307DZ00-0001	Pour tiroirs ◀▶ 30"
307GZ00-0001	Pour tiroirs ◀▶ 36"
307KZ00-0001	Pour tiroirs ◀▶ 48"
307MZ00-0001	Pour tiroirs ◀▶ 60"

SYSTÈME DE VERROUILLAGE NUMÉRIQUE

# produit	Description
302ZZ00-0001	Verrouillage numérique pour cabinets

ACCESSOIRES DE MOBILITÉ

# produit	Description
150ZZ05-0001	Roues industrielles haute-capacité Colson® 5". Lot de 2 pivotantes, 2 fixes. Hauteur totale : 6½". Non disponibles pour cabinet de ◀▶ 60"
151ZZ00-0001	Poignée de déplacement latérale

DESSUS DISPONIBLES

# produit (acier)	Description	# produit (bois)	Description
210DD	◀▶ 30" x ▣ 24½"	211DD	◀▶ 30" x ▣ 24½"
210GD	◀▶ 36" x ▣ 24½"	211GD	◀▶ 36" x ▣ 24½"
210KD	◀▶ 48" x ▣ 24½"	211KD	◀▶ 48" x ▣ 24½"
210MD	◀▶ 60" x ▣ 24½"	211MD	◀▶ 60" x ▣ 24½"

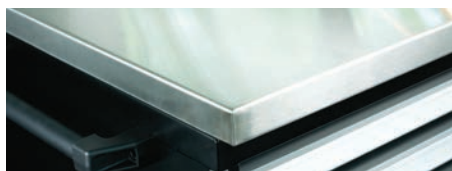
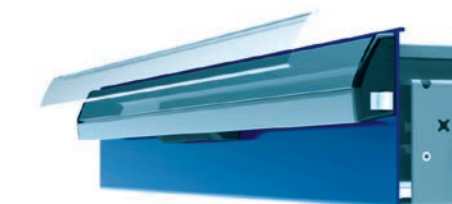

Acier Inoxydable #210



Bois #211



STATIONS DE TRAVAIL

WR25

RÉVOLUTIONNEZ L'EFFICACITÉ DE VOTRE DÉPARTEMENT DE SERVICE

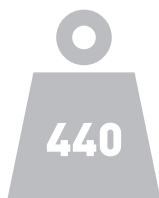

440 LB DE CAPACITÉ PAR TIROIR

10% de plus que le standard de l'industrie.

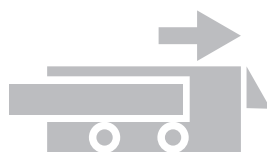

ROULEMENT D'INGÉNIEURIE SUISSE AU DELRIN® AVEC SYSTÈME ANTI-DÉCROCHAGE

Un matériau choisi par la NASA dans le meilleur système de roulement au monde.



POIGNÉE D'ARMOIRE EN ALUMINIUM AVEC VERROUILLAGE NUMÉRIQUE

La qualité à portée de main.

Quels sont vos avantages ?

- Entrez plus dans moins d'espace.
- Évitez la déformation du tiroir.
- Limitez la surcharge pour une durée de vie accrue de l'unité.

Quels sont vos avantages ?

- Autolubrifiant, ne requiert aucun entretien et conserve ses propriétés dans les températures extrêmes
- Garantie fiabilité, précision, douceur de roulement pour la vie de l'unité.
- Système anti-décrochage prévenant la chute du tiroir lors de l'ouverture complète

Quels sont vos avantages ?

- Construction une pièce unique, la plus durable de l'industrie.
- Espace sécuritaire pour les effets personnels des techniciens.
- Contrôle d'accès simplifié pour les gestionnaires.
- Élimine la gestion des clefs (perte, départ).



VERROUILLAGE NUMÉRIQUE DES COFFRES À OUTILS

Protégez votre investissement

Quels sont vos avantages ?

- Espace sécuritaire pour les effets personnels des techniciens.
- Contrôle d'accès simplifié pour les gestionnaires.
- Élimine la gestion des clefs (perte, départ).
- Code jusqu'à 8 chiffres : millions de possibilités.

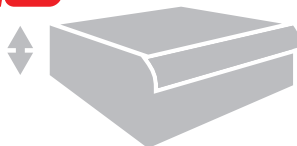

TIROIR À PAROIS LATÉRALES PLEINE HAUTEUR

Chaque pouce cube à votre service.

Quels sont vos avantages ?

- Évite que vos pièces ne se mélangent ou ne tombent du tiroir.
- Maximisez votre investissement en rendant chaque pouce cube disponible.
- Intégré dans les tiroirs de toutes les hauteurs.



FAÇADES DE TIROIRS AVEC BORDS REPLIÉS

La durabilité au premier plan.

Quels sont vos avantages ?

- Élimine la torsion de la façade du tiroir lorsque pleinement chargé.
- Une rigidité unique ressentie à chaque utilisation.
- Limite l'usure prématurée et améliore la durée de vie.



GARANTIE À VIE METALIA®

À l'abri des inquiétudes.

Quels sont vos avantages ?

- Maintient la performance et limite les temps d'arrêt durant toute la vie de l'unité.
- La paix d'esprit : chaque composant des produits Metalia® est couvert par la Garantie à vie.

NOUVEAUTÉ
STATIONS DE TRAVAIL
WRS



PORTE D'ARMOIRE À DOUBLE PAROI DE 1 1/4" D'ÉPAISSEUR

La plus robuste de l'industrie.

Quels sont vos avantages ?

- Augmente la durabilité et la rigidité de chaque unité
- Élimine les risques de déformation, augmente la durée de vie



TIROIRS ÉCLAIRÉS AU DEL

Pleins feux sur votre efficacité.

Quels sont vos avantages ?

- Trouvez ce que vous cherchez plus rapidement, peu importent les conditions d'éclairage.
- Efficace dans tous les tiroirs
- Éco-énergétique et dotée d'une très longue durée de vie.

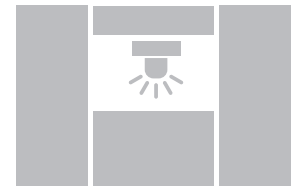

SURFACE DE TRAVAIL ÉCLAIRÉE AU DEL

Efficacité en tête.

Quels sont vos avantages ?

- Maximisez votre efficacité avec une surface de travail parfaitement éclairée.
- Éco-énergétique et dotée d'une très longue durée de vie.



BASE DE NIVELLEMENT ULTRA-ROBUSTE

Bâtie sur du solide.

Quels sont vos avantages ?

- Base large avec surface de caoutchouc ultra-résistante.
- Conçue pour surpasser la durée de vie de la station.
- Ajustement simplifié grâce à un écrou riveté unique.



SYSTÈME D'ÉCLAIRAGE ARTICULÉ

Un bras droit brillant.

Quels sont vos avantages ?

- Fournit 4000 lumens d'éclairage jusqu'à une distance de 6' de la station.
- Élimine le besoin de baladeuses et d'éclairage externe.
- Moins de câbles électriques au sol, moins de risques d'accident.



PEINTURE EN POUDRE

Protection et esthétique.

Quels sont vos avantages ?

- La meilleure résistance aux égratignures, à l'abrasion et à la corrosion.
- Garantit une apparence de haut niveau pour la durée de vie de l'unité

STATIONS DE TRAVAIL WRS

RÉVOLUTIONNEZ L'EFFICACITÉ DE VOTRE DÉPARTEMENT DE SERVICE



12 RAISONS DE CHOISIR UNE STATION DE TRAVAIL WRS



- 1 440 lb de capacité par tiroir**
10% de plus que le standard de l'industrie.



- 2 Roulement d'ingénierie suisse au Delrin® avec système anti-décrochage**
Un matériau choisi par la NASA dans le meilleur système de roulement au monde.



- 3 Poignée d'armoire en aluminium avec verrouillage numérique**
La qualité à portée de main.



- 4 Porte d'armoire à double paroi de 1 1/4" d'épaisseur**
La plus robuste de l'industrie.



- 5 Éclairage au DEL des tiroirs**
Pleins feux sur votre efficacité.



- 6 Surface de travail Éclairée au DEL**
Efficacité en tête.

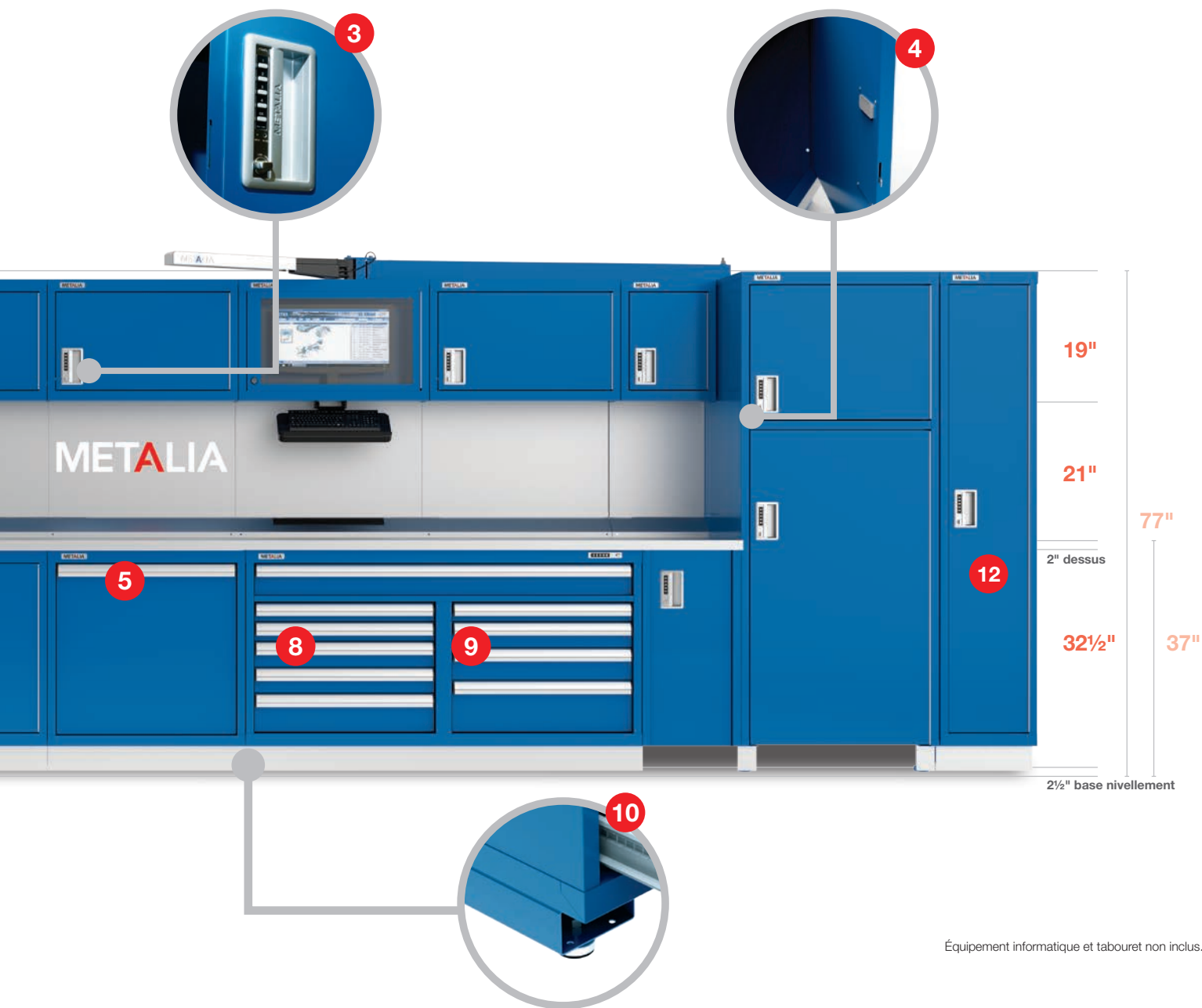

Équipement informatique et tabouret non inclus.



7 Verrouillage numérique des coffres à outils
Protégez votre investissement.



8 Tiroir à parois latérales pleine hauteur
Chaque pouce cube à votre service.



9 Façades de tiroirs avec bords repliés
La durabilité au premier plan.



10 Base de nivellement ultra-robuste
Bâtie sur du solide.



11 Système d'éclairage articulé
Un bras droit brillant.



12 Peinture en poudre
Protection et esthétique.



1 utilisateur



2 utilisateurs

Voyez la sélection de couleurs en page 41.

MW060-11-_____

◀ 60" X ▶ 24½" X ◆ 77"



qté	description	# produit
1	Armoire de rangement basse, 30" x 24½" x 32½"	200DD32-0001
1	Support à établi, 4" x 24½" x 32½"	215ZD32-0001
1	Dessus en acier inoxydable rempli de bois, 60" x 25½" x 2"	210MD02-0001
3	Poutre de soutien pour armoire de tête	235ZZ40-0001
1	Dosseret en acier inoxydable, 30" x 4" x 4"	237DZ04-0001
1	Dosseret en acier inoxydable avec barre d'alimentation électrique (6 sorties), 30" x 4" x 4"	237DZ04-0002
2	Panneau arrière en acier inoxydable, 30" x 2" x 21"	236DZ21-0001
1	Armoire de tête, 30" x 12" x 19"	200DB19-0001
1	Armoire de tête avec station d'ordinateur, 30" x 12" x 19"	200DB19-0002

Options

<input type="checkbox"/>	2	Lumière DEL armoire de tête, 24½" x 1" x 2"	220CZ00-0001
<input type="checkbox"/>	1	Garniture acier inoxydable (base en retrait 100mm), 30" x 1/8" x 4"	261DZ00-0001
<input type="checkbox"/>	1	Panneau arrière en acier inoxydable avec logo, 60" x 2" x 21"	236MZ21-0002

MW060-12-_____

◀ 60" X ▶ 24½" X ◆ 77"



qté	description	# produit
1	Cabinet 1 x 6", 1 x 3", 1 x 4", 1 x 5", 1 x 8", 30" x 24½" x 32½"	500DD32-0501R-D0
1	Support à établi, 4" x 24½" x 32½"	215ZD32-0001
1	Dessus en acier inoxydable rempli de bois, 60" x 25½" x 2"	210MD02-0001
3	Poutre de soutien pour armoire de tête	235ZZ40-0001
2	Panneau arrière en acier inoxydable, 30" x 2" x 21"	236DZ21-0001
1	Dosseret en acier inoxydable, 30" x 4" x 4"	237DZ04-0001
1	Dosseret en acier inoxydable avec barre d'alimentation électrique (6 sorties), 30" x 4" x 4"	237DZ04-0002
1	Armoire de tête, 30" x 12" x 19"	200DB19-0001
1	Armoire de tête avec station d'ordinateur, 30" x 12" x 19"	200DB19-0002

Options

<input type="checkbox"/>	2	Lumière DEL armoire de tête, 24½" x 1" x 2"	220CZ00-0001
<input type="checkbox"/>	1	Lumière DEL pour comptoir, 60" x 1" x 2"	221MZ00-0001
<input type="checkbox"/>	1	Garniture acier inoxydable (base en retrait 100mm), 30" x 1/8" x 4"	261DZ00-0001
<input type="checkbox"/>	1	Panneau arrière en acier inoxydable avec logo, 60" x 2" x 21"	236MZ21-0002

MW060-13-_____

◀ 60" X ▶ 24½" X ◆ 77"



qté	description	# produit
2	Armoire de rangement basse, 30" x 24½" x 32½"	200DD32-0001
1	Dessus en acier inoxydable rempli de bois, 60" x 25½" x 2"	210MD02-0001
3	Poutre de soutien pour armoire de tête	235ZZ40-0001
2	Panneau arrière en acier inoxydable, 30" x 2" x 21"	236DZ21-0001
1	Dosseret en acier inoxydable, 30" x 4" x 4"	237DZ04-0001
1	Dosseret en acier inoxydable avec barre d'alimentation électrique (6 sorties), 30" x 4" x 4"	237DZ04-0002
1	Armoire de tête, 30" x 12" x 19"	200DB19-0001
1	Armoire de tête avec station d'ordinateur, 30" x 12" x 19"	200DB19-0002

Options

<input type="checkbox"/>	2	Lumière DEL armoire de tête, 24½" x 1" x 2"	220CZ00-0001
<input type="checkbox"/>	1	Lumière DEL pour comptoir, 60" x 1" x 2"	221MZ00-0001
<input type="checkbox"/>	2	Garniture acier inoxydable (base en retrait 100mm), 30" x 1/8" x 4"	261DZ00-0001
<input type="checkbox"/>	1	Panneau arrière en acier inoxydable avec logo, 60" x 2" x 21"	236MZ21-0002

MW060-14-_____

◀ 60" X ▶ 24½" X ◆ 77"



qté	description	# produit
1	Cabinet 1 x 5" pleine largeur, G : 2 x 3", 2 x 4" 1 x 6" D : 1 x 3", 1 x 4", 1 x 5", 1 x 8", 60" x 24½" x 32½"	505MD32-1001R-D0
1	Dessus en acier inoxydable rempli de bois, 60" x 25½" x 2"	210MD02-0001
3	Poutre de soutien pour armoire de tête	235ZZ40-0001
2	Panneau arrière en acier inoxydable, 30" x 2" x 21"	236DZ21-0001
1	Dosseret en acier inoxydable, 30" x 4" x 4"	237DZ04-0001
1	Dosseret en acier inoxydable avec barre d'alimentation électrique (6 sorties), 30" x 4" x 4"	237DZ04-0002
1	Armoire de tête, 30" x 12" x 19"	200DB19-0001
1	Armoire de tête avec station d'ordinateur, 30" x 12" x 19"	200DB19-0002

Options

<input type="checkbox"/>	2	Lumière DEL armoire de tête, 24½" x 1" x 2"	220CZ00-0001
<input type="checkbox"/>	1	Lumière DEL pour comptoir, 60" x 1" x 2"	221MZ00-0001
<input type="checkbox"/>	1	Garniture acier inoxydable (base en retrait 100 mm), 60" x 1/8" x 4"	261MZ00-0001
<input type="checkbox"/>	1	Panneau arrière en acier inoxydable avec logo, 60" x 2" x 21"	236MZ21-0002



1 utilisateur



2 utilisateurs



MW090-11-_____

↔ 90" X ↗ 24½" X ↕ 77"

qté	description	# produit
2	Armoire de rangement basse, 30" x 24½" x 32½"	200DD32-0001
1	Cabinet 1 x 6", 1 x 3", 1 x 4", 1 x 5", 1 x 8", 30" x 24½" x 32½"	500DD32-0501R-D0
1	Dessus en acier inoxydable rempli de bois, 90" x 25½" x 2"	210RD02-0001
4	Poutre de soutien pour armoire de tête	235ZZ40-0001
3	Panneau arrière en acier inoxydable, 30" x 2" x 21"	236DZ21-0001
2	Dosseret en acier inoxydable, 30" x 4" x 4"	237DZ04-0001
1	Dosseret en acier inoxydable avec barre d'alimentation électrique (6 sorties), 30" x 4" x 4"	237DZ04-0002
2	Armoire de tête, 30" x 12" x 19"	200DB19-0001
1	Armoire de tête avec station d'ordinateur, 30" x 12" x 19"	200DB19-0002

Options

<input type="checkbox"/>	3	Lumière DEL armoire de tête, 24½" x 1" x 2"	220CZ00-0001
<input type="checkbox"/>	1	Lumière DEL pour comptoir, 90" x 1" x 2"	221RZ00-0001
<input type="checkbox"/>	3	Garniture acier inoxydable (base en retrait 100mm), 30" x 1/8" x 4"	261DZ00-0001
<input type="checkbox"/>	1	Couvre-tiroir en acier inoxydable avec logo, 30" x 1/8" x 6"	263DZ06-0001
<input type="checkbox"/>	1	Panneau arrière en acier inoxydable avec logo, 30" x 2" x 21"	236DZ21-0002



MW120-11-_____

◀ 120" X ▶ 24½" X ◆ 77"

qté	description	# produit
1	Cabinet 1 x 5" pleine largeur, G : 2 x 3", 2 x 4" 1 x 6" D : 1 x 3", 1 x 4", 1 x 5", 1 x 8", 60" x 24½" x 32½"	505MD32-1001R-D0
1	Tiroir utilitaire, 30" x 24½" x 32½"	201DD32-0011
1	Chariot mobile, 13" x 23" x 31"	230ZD31-0001
1	Grande armoire de rangement, base ouverte, 2 portes, 30" x 24½" x 74½"	200DD74-0002
1	Dessus en acier inoxydable rempli de bois, 90" x 25½" x 2"	210RD02-0001
4	Poutre de soutien pour armoire de tête	235ZZ40-0001
3	Panneau arrière en acier inoxydable, 30" x 2" x 21"	236DZ21-0001
2	Dosseret en acier inoxydable, 30" x 4" x 4"	237DZ04-0001
1	Dosseret en acier inoxydable avec barre d'alimentation électrique (6 sorties), 30" x 4" x 4"	237DZ04-0002
2	Armoire de tête, 30" x 12" x 19"	200DB19-0001
1	Armoire de tête avec station d'ordinateur, 30" x 12" x 19"	200DB19-0002

Options

<input type="checkbox"/>	3	Lumière DEL armoire de tête, 24½" x 1" x 2"	220CZ00-0001
<input type="checkbox"/>	1	Lumière DEL pour comptoir, 90" x 1" x 2"	221RZ00-0001
<input type="checkbox"/>	1	Garniture acier inoxydable (base en retrait 100mm), 30" x 1/8" x 4"	261DZ00-0001
<input type="checkbox"/>	1	Garniture acier inoxydable (base en retrait 100mm), 60" x 1/8" x 4"	261MZ00-0001
<input type="checkbox"/>	1	Couvre-tiroir en acier inoxydable avec logo, 60" x 1/8" x 6"	263MZ06-0001
<input type="checkbox"/>	1	Panneau arrière en acier inoxydable avec logo, 30" x 2" x 21"	236DZ21-0002



1 utilisateur



2 utilisateurs



MW120-12-

↔ 120" X ↗ 24½" X ⬇ 77"

qté	description	# produit
1	Cabinet 1 x 5" pleine largeur, G : 2 x 3", 2 x 4" 1 x 6" D : 1 x 3", 1 x 4", 1 x 5", 1 x 8", 60" x 24½" x 32½"	505MD32-1001R-D0
1	Cabinet 1 x 6", 1 x 3", 1 x 4", 1 x 5", 1 x 8", 30" x 24½" x 32½"	500DD32-0501R-D0
1	Grande armoire de rangement avec pôle pour vêtements, 15" x 24½" x 74½"	200AD74-0001
1	Grande armoire de rangement sur rail, 15" x 24½" x 74½"	201AD74-0001
1	Dessus en acier inoxydable rempli de bois, 90" x 25½" x 2"	210RD02-0001
4	Poutre de soutien pour armoire de tête	235ZZ40-0001
3	Panneau arrière en acier inoxydable, 30" x 2" x 21"	236DZ21-0001
2	Dosseret en acier inoxydable, 30" x 4" x 4"	237DZ04-0001
1	Dosseret en acier inoxydable avec barre d'alimentation électrique (6 sorties), 30" x 4" x 4"	237DZ04-0002
2	Armoire de tête, 30" x 12" x 19"	200DB19-0001
1	Armoire de tête avec station d'ordinateur, 30" x 12" x 19"	200DB19-0002

Options

<input type="checkbox"/>	3	Lumière DEL armoire de tête, 24½" x 1" x 2"	220CZ00-0001
<input type="checkbox"/>	1	Lumière DEL pour comptoir, 90" x 1" x 2"	221RZ00-0001
<input type="checkbox"/>	2	Garniture acier inoxydable (base en retrait 100mm), 15" x 1/8" x 4"	261AZ00-0001
<input type="checkbox"/>	1	Garniture acier inoxydable (base en retrait 100mm), 30" x 1/8" x 4"	261DZ00-0001
<input type="checkbox"/>	1	Garniture acier inoxydable (base en retrait 100mm), 60" x 1/8" x 4"	261MZ00-0001
<input type="checkbox"/>	1	Couvre-tiroir en acier inoxydable avec logo, 60" x 1/8" x 6"	263MZ06-0001
<input type="checkbox"/>	1	Couvre-tiroir en acier inoxydable avec logo, 30" x 1/8" x 6"	263DZ06-0001
<input type="checkbox"/>	1	Panneau arrière en acier inoxydable avec logo, 30" x 2" x 21"	236DZ21-0002



MW120-21-_____

↔ 120" X ↗ 24½" X ↕ 77"

qté	description	# produit
1	Cabinet 1 x 5" pleine largeur, G : 2 x 3", 2 x 4" 1 x 6" D : 1 x 3", 1 x 4", 1 x 5", 1 x 8", 60" x 24½" x 32½"	505MD32-1001R-D0
1	Cabinet 1 x 6", 1 x 3", 1 x 4", 1 x 5", 1 x 8", 30" x 24½" x 32½"	500DD32-0501R-D0
1	Tiroir utilitaire, 30" x 24½" x 32½"	201DD32-0011
2	Dessus en acier inoxydable rempli de bois, 60" x 25½" x 2"	210MD02-0001
5	Poutre de soutien pour armoire de tête	235ZZ40-0001
4	Panneau arrière en acier inoxydable, 30" x 2" x 21"	236DZ21-0001
3	Dosseret en acier inoxydable, 30" x 4" x 4"	237DZ04-0001
1	Dosseret en acier inoxydable avec barre d'alimentation électrique (6 sorties), 30" x 4" x 4"	237DZ04-0002
4	Armoire de tête, 30" x 12" x 19"	200DB19-0001

Options

<input type="checkbox"/>	4	Lumière DEL armoire de tête, 24½" x 1" x 2"	220CZ00-0001
<input type="checkbox"/>	2	Lumière DEL pour comptoir, 60" x 1" x 2"	221MZ00-0001
<input type="checkbox"/>	2	Garniture acier inoxydable (base en retrait 100mm), 30" x 1/8" x 4"	261DZ00-0001
<input type="checkbox"/>	1	Garniture acier inoxydable (base en retrait 100mm), 60" x 1/8" x 4"	261MZ00-0001
<input type="checkbox"/>	1	Couvre-tiroir en acier inoxydable avec logo, 60" x 1/8" x 6"	263MZ06-0001
<input type="checkbox"/>	1	Couvre-tiroir en acier inoxydable avec logo, 30" x 1/8" x 6"	263DZ06-0001
<input type="checkbox"/>	1	Panneau arrière en acier inoxydable avec logo, 60" x 2" x 21"	236MZ21-0002



1 utilisateur



2 utilisateurs



MW120-22-_____

◆ 120" X ▣ 24½" X ◆ 77"

qté	description	# produit
2	Cabinet 1 x 5" pleine largeur, G : 2 x 3", 2 x 4" 1 x 6" D : 1 x 3", 1 x 4", 1 x 5", 1 x 8", 60" x 24½" x 32½"	505MD32-1001R-D0
2	Dessus en acier inoxydable rempli de bois, 60" x 25½" x 2"	210MD02-0001
5	Poutre de soutien pour armoire de tête	235ZZ40-0001
4	Panneau arrière en acier inoxydable, 30" x 2" x 21"	236DZ21-0001
2	Dosseret en acier inoxydable, 30" x 4" x 4"	237DZ04-0001
2	Dosseret en acier inoxydable avec barre d'alimentation électrique (6 sorties), 30" x 4" x 4"	237DZ04-0002
2	Armoire de tête, 30" x 12" x 19"	200DB19-0001
2	Armoire de tête avec station d'ordinateur	200DB19-0002

Options

<input type="checkbox"/>	4	Lumière DEL armoire de tête, 24½" x 1" x 2"	220CZ00-0001
<input type="checkbox"/>	2	Lumière DEL pour comptoir, 60" x 1" x 2"	221MZ00-0001
<input type="checkbox"/>	2	Garniture acier inoxydable (base en retrait 100mm), 60" x 1/8" x 4"	261MZ00-0001
<input type="checkbox"/>	2	Couvre-tiroir en acier inoxydable avec logo, 60" x 1/8" x 6"	263MZ06-0001
<input type="checkbox"/>	1	Panneau arrière en acier inoxydable avec logo, 60" x 2" x 21"	236MZ21-0002



MW150-21-_____

◆ 150" X ▣ 24½" X ◆ 77"

qté	description	# produit
3	Armoire de rangement basse, 30" x 24½" x 32½"	200DD32-0001
2	Grande armoire de rangement avec 3 tablettes, 30" x 24½" x 74½"	200DD74-0001
1	Dessus en acier inoxydable rempli de bois, 90" x 25½" x 2"	210RD02-0001
4	Poutre de soutien pour armoire de tête	235ZZ40-0001
3	Panneau arrière en acier inoxydable, 30" x 2" x 21"	236DZ21-0001
2	Dosseret en acier inoxydable, 30" x 4" x 4"	237DZ04-0001
1	Dosseret en acier inoxydable avec barre d'alimentation électrique (6 sorties), 30" x 4" x 4"	237DZ04-0002
2	Armoire de tête, 30" x 12" x 19"	200DB19-0001
1	Armoire de tête avec station d'ordinateur, 30" x 12" x 19"	200DB19-0002

Options

<input type="checkbox"/>	3	Lumière DEL armoire de tête, 24½" x 1" x 2"	220CZ00-0001
<input type="checkbox"/>	1	Lumière DEL pour comptoir, 90" x 1" x 2"	221RZ00-0001
<input type="checkbox"/>	5	Garniture acier inoxydable (base en retrait 100mm), 30" x 1/8" x 4"	261DZ00-0001
<input type="checkbox"/>	1	Panneau arrière en acier inoxydable avec logo, 30" x 2" x 21"	236DZ21-0002



MW180-21-_____

◆ 180" X ▣ 24½" X ◆ 77"

qté	description	# produit
2	Cabinet 1 x 5" pleine largeur, G : 2 x 3", 2 x 4" 1 x 6" D : 1 x 3", 1 x 4", 1 x 5", 1 x 8", 60" x 24½" x 32½"	505MD32-1001R-D0
2	Grande armoire de rangement avec 3 tablettes, 30" x 24½" x 74½"	200DD74-0001
2	Dessus en acier inoxydable rempli de bois, 60" x 25½" x 2"	210MD02-0001
5	Poutre de soutien pour armoire de tête	235ZZ40-0001
4	Panneau arrière en acier inoxydable, 30" x 2" x 21"	236DZ21-0001
2	Dosseret en acier inoxydable, 30" x 4" x 4"	237DZ04-0001
2	Dosseret en acier inoxydable avec barre d'alimentation électrique (6 sorties), 30" x 4" x 4"	237DZ04-0002
2	Armoire de tête, 30" x 12" x 19"	200DB19-0001
2	Armoire de tête avec station d'ordinateur, 30" x 12" x 19"	200DB19-0002

Options

<input type="checkbox"/>	4	Lumière DEL armoire de tête, 24½" x 1" x 2"	220CZ00-0001
<input type="checkbox"/>	2	Lumière DEL pour comptoir, 60" x 1" x 2"	221MZ00-0001
<input type="checkbox"/>	2	Garniture acier inoxydable (base en retrait 100mm), 60" x 1/8" x 4"	261MZ00-0001
<input type="checkbox"/>	2	Garniture acier inoxydable (base en retrait 100mm), 30" x 1/8" x 4"	261DZ00-0001
<input type="checkbox"/>	2	Couvre-tiroir en acier inoxydable avec logo, 60" x 1/8" x 6"	263MZ06-0001
<input type="checkbox"/>	1	Panneau arrière en acier inoxydable avec logo, 60" x 2" x 21"	236MZ21-0002



MW180-22-_____

◆ 180" X ▣ 24½" X ◆ 77"

qté	description	# produit
2	Cabinet 1 x 5" pleine largeur, G : 2 x 3", 2 x 4" 1 x 6" D : 1 x 3", 1 x 4", 1 x 5", 1 x 8", 60" x 24½" x 32½"	505MD32-1001R-D0
2	Armoire de rangement basse, 30" x 24½" x 32½"	200DD32-0001
2	Dessus en acier inoxydable rempli de bois, 90" x 25½" x 2"	210RD02-0001
7	Poutre de soutien pour armoire de tête	235ZZ40-0001
6	Panneau arrière en acier inoxydable, 30" x 2" x 21"	236DZ21-0001
4	Dosseret en acier inoxydable, 30" x 4" x 4"	237DZ04-0001
2	Dosseret en acier inoxydable avec barre d'alimentation électrique (6 sorties), 30" x 4" x 4"	237DZ04-0002
4	Armoire de tête, 30" x 12" x 19"	200DB19-0001
2	Armoire de tête avec station d'ordinateur, 30" x 12" x 19"	200DB19-0002

Options

<input type="checkbox"/>	6	Lumière DEL armoire de tête, 24½" x 1" x 2"	220CZ00-0001
<input type="checkbox"/>	2	Lumière DEL pour comptoir, 90" x 1" x 2"	221RZ00-0001
<input type="checkbox"/>	2	Garniture acier inoxydable (base en retrait 100mm), 60" x 1/8" x 4"	261MZ00-0001
<input type="checkbox"/>	2	Garniture acier inoxydable (base en retrait 100mm), 30" x 1/8" x 4"	261DZ00-0001
<input type="checkbox"/>	2	Couvre-tiroir en acier inoxydable avec logo, 60" x 1/8" x 6"	263MZ06-0001
<input type="checkbox"/>	1	Panneau arrière en acier inoxydable avec logo, 60" x 2" x 21"	236MZ21-0002



MW240-21-_____

◆ 240" X ▣ 24½" X ◆ 77"

qté	description	# produit
2	Grande armoire de rangement avec 3 tablettes, 30" x 24½" x 74½"	200DD74-0001
2	Cabinet 1 x 5" pleine largeur, G : 2 x 3", 2 x 4" 1 x 6" D : 1 x 3", 1 x 4", 1 x 5", 1 x 8", 60" x 24½" x 32½"	505MD32-1001R-D0
2	Chariot mobile, 13" x 23" x 31"	230ZD31-0001
2	Porte et cadrage, 15" x 3" x 30"	245AZ30-0001
1	Tiroir utilitaire, 30" x 24½" x 32½"	201DD32-0011
2	Dessus en acier inoxydable rempli de bois, 90" x 25½" x 2"	210RD02-0001
7	Poutre de soutien pour armoire de tête	235ZZ40-0001
6	Panneau arrière en acier inoxydable, 30" x 2" x 21"	236DZ21-0001
4	Dosseret en acier inoxydable, 30" x 4" x 4"	237DZ04-0001
2	Dosseret en acier inoxydable avec barre d'alimentation électrique (6 sorties), 30" x 4" x 4"	237DZ04-0002
4	Armoire de tête, 30" x 12" x 19"	200DB19-0001
2	Armoire de tête avec station d'ordinateur, 30" x 12" x 19"	200DB19-0002

Options

<input type="checkbox"/>	6	Lumière DEL armoire de tête, 24½" x 1" x 2"	220CZ00-0001
<input type="checkbox"/>	2	Lumière DEL pour comptoir, 90" x 1" x 2"	221RZ00-0001
<input type="checkbox"/>	2	Garniture acier inoxydable (base en retrait 100mm), 60" x 1/8" x 4"	261MZ00-0001
<input type="checkbox"/>	3	Garniture acier inoxydable (base en retrait 100mm), 30" x 1/8" x 4"	261DZ00-0001
<input type="checkbox"/>	2	Couvre-tiroir en acier inoxydable avec logo, 60" x 1/8" x 6"	263MZ06-0001
<input type="checkbox"/>	1	Panneau arrière en acier inoxydable avec logo, 60" x 2" x 21"	236MZ21-0002

COULEURS DISPONIBLES

En raison du processus d'impression, les couleurs réelles peuvent différer de celles présentées ici. Demandez-nous un échantillon avant d'effectuer votre choix de couleurs.

COULEUR STANDARD



A1 Bleu Metalia®

COULEURS PREMIUM

Des délais de production plus longs et des frais pourraient s'appliquer.



A2 Bleu Indigo



B1 Rouge Metalia®



C1 Noir



E1 Gris Metalia®



D1 Orange



W1 Blanc Metalia®

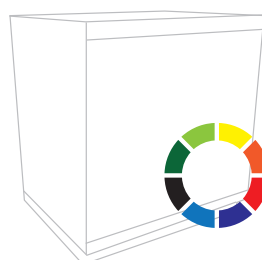

Z9 Sur demande

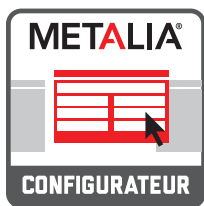

BÂTISSEZ VOTRE STATION DE TRAVAIL SUR MESURE

Visitez le METALIA.COM/FR/CONFIGURATEUR dès maintenant pour bâtir la station que vous voulez!



Unités de tête



Armoire de tête, 15" x 12" x 19" *
200AB19-0001



Armoire de tête, 30" x 12" x 19" *
200DB19-0001



Armoire de tête avec station d'ordinateur, 30" x 12" x 19" *
200DB19-0002



Dessus



Dessus en acier inoxydable rempli de bois
60" x 25½" x 2" 210MD02-0001
75" x 25½" x 2" * 210QD02-0001
90" x 25½" x 2" 210RD02-0001



Unités de bas



Coffre à outils
60" x 24½" x 32½" *
505MD32-1001R



Coffre à outils 30" x 24½" x 32½" *
500DD32-0501R



Tiroir utilitaire, 30" x 24½" x 32½" *
201DD32-0011



Tiroir utilitaire 15" x 24½" x 32½" *
201AD32-0011



Armoire de rangement basse 30" x 24½" x 32½" *
200DD32-0001



Porte et cadrage 15" x 3" x 30" *
245AZ30-0001



Support à établi 4" x 24½" x 32½" *
215ZD32-0001



Unités pleine hauteur



Grande armoire de rangement avec 3 tablettes,
15" x 24½" x 74½" *
200AD74-0001



Grande armoire de rangement avec 3 tablettes,
30" x 24½" x 74½" *
200DD74-0001



Grande armoire de rangement,
base ouverte, 2 portes,
30" x 24½" x 74½" *
200DD74-0002



Grande armoire de rangement,
base ouverte, 1 porte,
30" x 24½" x 74½" *
200DD74-0003



Accessoires



- 1** Éclairage DEL pour cabinets
- | | |
|-----|--------------|
| 30" | 221DZ00-0001 |
| 60" | 221MZ00-0001 |
| 90" | 221RZ00-0001 |



- 2** Lumière DEL armoire de tête
- | | |
|-----|--------------|
| 24" | 220CZ00-0001 |
|-----|--------------|



- 3** Bras d'éclairage au DEL
- | |
|--------------|
| 222RZ04-0001 |
|--------------|



- 4** Panneau arrière
- | | |
|-----|--------------|
| 15" | 236AZ21-0001 |
| 30" | 236DZ21-0001 |

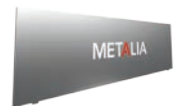

- Panneau en acier inoxydable avec logo**
- | | |
|-----|--------------|
| 30" | 236DZ21-0002 |
| 60" | 236MZ21-0002 |



DISPONIBLE AVEC VOTRE LOGO!
Contactez-nous pour plus de détails.



- 5** Garniture en acier inoxydable
- | | |
|-----|--------------|
| 15" | 261AZ00-0001 |
| 30" | 261DZ00-0001 |
| 60" | 261MZ00-0001 |



- 6** Dossieret en acier inoxydable
- | | |
|---------------|--------------|
| 15" x 4" x 4" | 237AZ04-0001 |
| 30" x 4" x 4" | 237DZ04-0001 |



- Dossieret en acier inoxydable avec barre d'alimentation électrique**
- | | |
|---------------------------|--------------|
| 30" x 4" x 4" (pour tête) | 237DZ04-0002 |
| 30" x 4" x 4" (sans tête) | 237DZ04-0011 |
| 60" x 4" x 4" (sans tête) | 237MZ04-0011 |
| 90" x 4" x 4" (sans tête) | 237RZ04-0011 |



- 7** Chariot mobile
- | | |
|-----------------|--------------|
| 13" x 23" x 31" | 230ZD31-0001 |
|-----------------|--------------|



- 8** Support pour ordinateur portable
- | | |
|---------|--------------|
| bras | 265ZZ00-0002 |
| plateau | 265ZZ00-0003 |



MS

CABINETS MODULAIRES
ET TIROIRS DANS
ÉTAGÈRES



WRS

STATIONS DE TRAVAIL



MRS

COFFRES À OUTILS



METALIA®

Montréal QC • Atlanta GA • Mexico MX

Sans frais : 1 844-METALIA

metalia.com

© 2016 Metalia® Tous droits réservés

MTL15001
v. 2016-21f